

โครงการ

โครงการก่อสร้างห้องน้ำสาธารณะ
โดยมีขนาดความกว้าง 6.50 เมตร ความยาว 8.00 เมตร
หรือมีพื้นที่ดำเนินการไม่น้อยกว่า 52.00 ตารางเมตร

ที่ตั้งโครงการ

บริเวณสวนสาธารณะเทศบาลตำบลทรายหลวง โฉนดที่ดินเลขที่ 1036
หมู่ 3 บ้านสันทรายมูล ตำบลสันทรายน้อย อำเภอสันทราย จังหวัดเชียงใหม่

เจ้าของโครงการ

เทศบาลตำบลทรายหลวง

เทศบาลตำบลทรายหลวง

ตำบลทรายน้อย อำเภอสันทราย จังหวัดเชียงใหม่

โทร 0-5339-7248-9

สำรวจ/เสนอ

นายช่างโยธาจรัญหน้าผามบมและระกอดสร้าง

ตรวจ

ผู้อำนวยการกองช่าง

เห็นชอบ

ปลัดเทศบาลฯ

อนุมัติ

นายกเทศมนตรีเทศบาลทรายหลวง

ขอกำหนดรูปแบบแปลนก่อสร้าง

- ผู้รับจ้างต้องยื่นเอกสารขออนุมัติการใช้วัสดุ โดยแนบไปรับรอง มอก. ตามที่ระบุไว้ในแบบ (ปูนผสมเสร็จ, เหล็กเสริมกลม, เหล็กขม่อออย) ของบริษัทผู้ผลิต เสนอต่อผู้ควบคุมงานและคณะกรรมการตรวจการจ้าง พิจารณานำอนุมัติก่อนดำเนินการก่อสร้าง
- รายละเอียด ัญญา แบบแปลน การก่อสร้าง ให้มีการเปลี่ยนแปลงได้ตามความเหมาะสมทั้งนี้ไม่ขัดกับวิชาชีพที่ดี และอยู่ในดุลยพินิจของผู้จ้าง คณะกรรมการตรวจการจ้าง และผู้ควบคุมงาน การเพิ่มหรือลดปริมาณงานให้เพิ่มหรือลดตามราคาต่อหน่วยงานนั้นๆ
- ก่อนส่งมอบงานวัสดุทยอยจ่ายเป็นงวดให้เรียบร้อย ทำความสะอาดบริเวณที่ก่อสร้าง จนเป็นที่ยอมรับของคณะกรรมการตรวจการจ้าง

รายการประกอบแบบ โครงสร้าง

รายการวัสดุที่ใช้ในการก่อสร้าง ให้ใช้ตามรายการดังนี้	
คอนกรีต	มอก. 213-2552
เหล็กเสริมคอนกรีต	มอก. 20-2559
เหล็กเสริมคอนกรีต	มอก. 24-2559เหล็กเสริมขม่อออย

****หมายเหตุ****
งานคอนกรีตที่ใช้ผลทดสอบกำลังอัดไม่น้อยกว่าอายุ 28 วัน โดยให้ผู้รับจ้างส่งงานเมื่อ ได้ดำเนินการก่อสร้างเป็นไปตามปริมาณงานและรูปแบบรายการแล้วเสร็จ ซึ่งคณะกรรมการตรวจการจ้างจะดำเนินการตรวจรับงานจ้าง ตามวันเวลาและเอกสารหนังสือส่งงาน โดยเทศบาลตำบลทรายหลวง จะจ่ายเงินค่าจ้างต่อเมื่อได้รับ ผลทดสอบวัสดุกำลังอัดคอนกรีตชุดสุดท้าย (ตามปริมาณและมาตรฐานการเก็บตัวอย่างเพื่อทดสอบวัสดุคอนกรีต) เกินขมาตราฐานที่อายุครบ 28 วัน มาเสนอต่อคณะกรรมการตรวจการจ้างพิจารณา

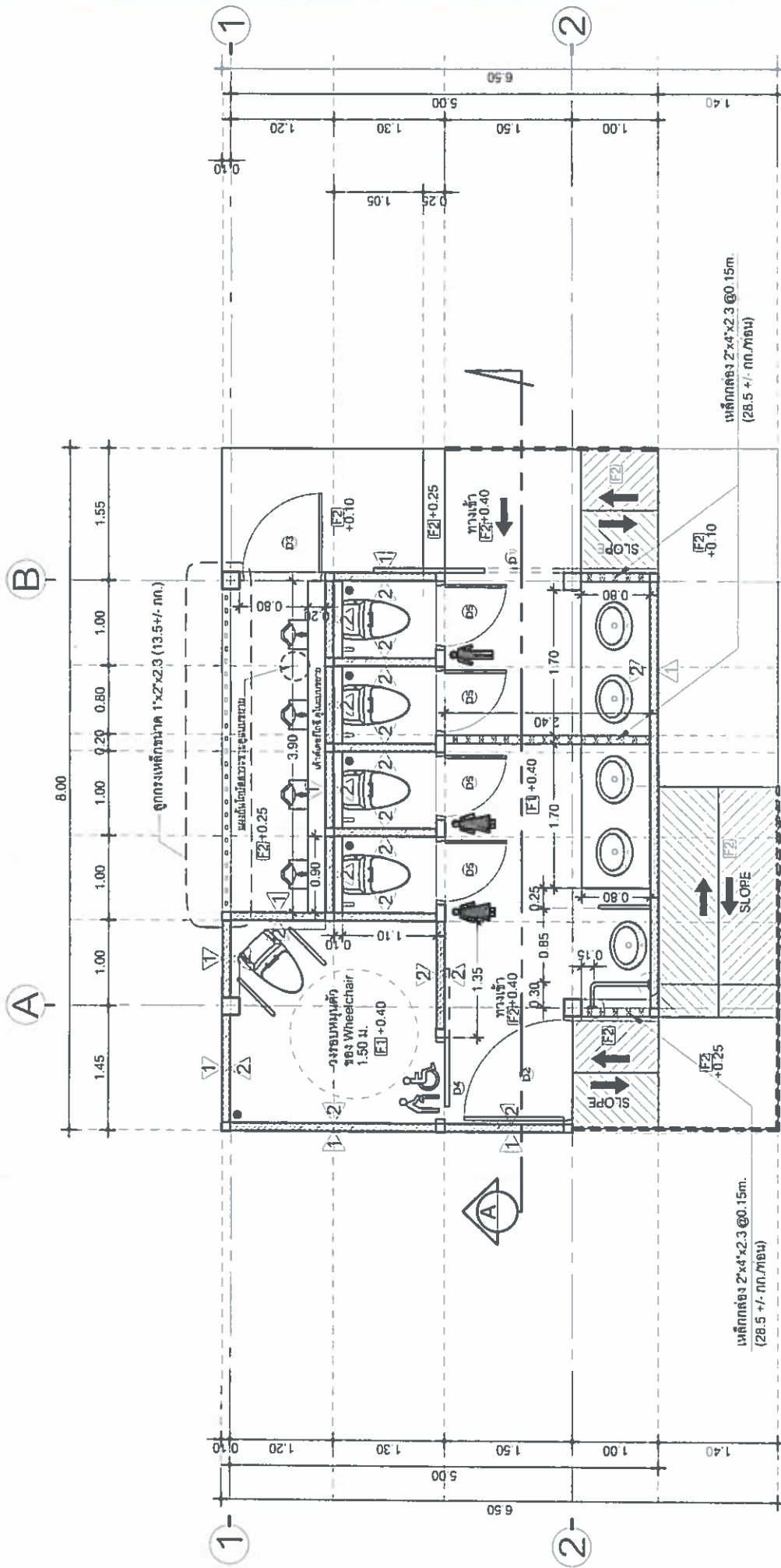

เหล็กถอง 2x4x2.3 @0.15m.
(28.5 +/- กก./ทอน)

เหล็กถอง 2x4x2.3 @0.15m.
(28.5 +/- กก./ทอน)

รางเหล็กถองเชื่อมแผ่นเหล็ก
(PLATE) ยึดคันทันก.ส.ค.

F1	ฉาบปูนกระเบื้องเคลือบสีกันลื่น 16'x16'
F2	ฉาบพื้นทรายล้าง
A	ผนังอิฐรูทึบฉาบปูนเป็นเรียบ และฉาบด้วยสีสังกะสี ชุดหน้า LOFT ฟูม Mixed Base หรือยี่ห้ออื่นๆโดยมีคุณภาพ เทียบเท่า และทาทับด้วยสีเคลือบเงาที่ทนน้ำ ชุดหน้า LOFT ฟูม Color Foam wax หรือยี่ห้ออื่นๆโดยมีคุณภาพเทียบเท่า (สีของผนังเลือกตามทัศนคติและงบประมาณภายหลัง)
2	ผนังอิฐรูทึบฉาบปูนกระเบื้องเคลือบสี 16'x16'

แปลนพื้นที่ 1
มาตรฐาน
1 : 50

Keyplan For Elevation

เทศบาลตำบลสันทรายหลวง
ศาลากลางบ้านน้อย ตำบลสันทราย จังหวัดเชียงใหม่
โทร 0-5310-7741.0

สำรวจ/ออกแบบ
นายช่างโยธา/ช่างสถาปัตย์และช่างเขียน

ตรวจ
ผู้อำนวยการช่าง

เขียน
ปลัดเทศบาล

อนุมัติ
นายกเทศมนตรีตำบลสันทรายหลวง

(Signature)

(Signature)

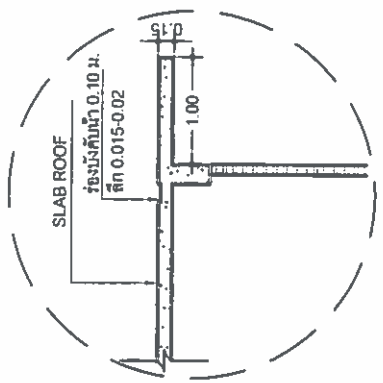
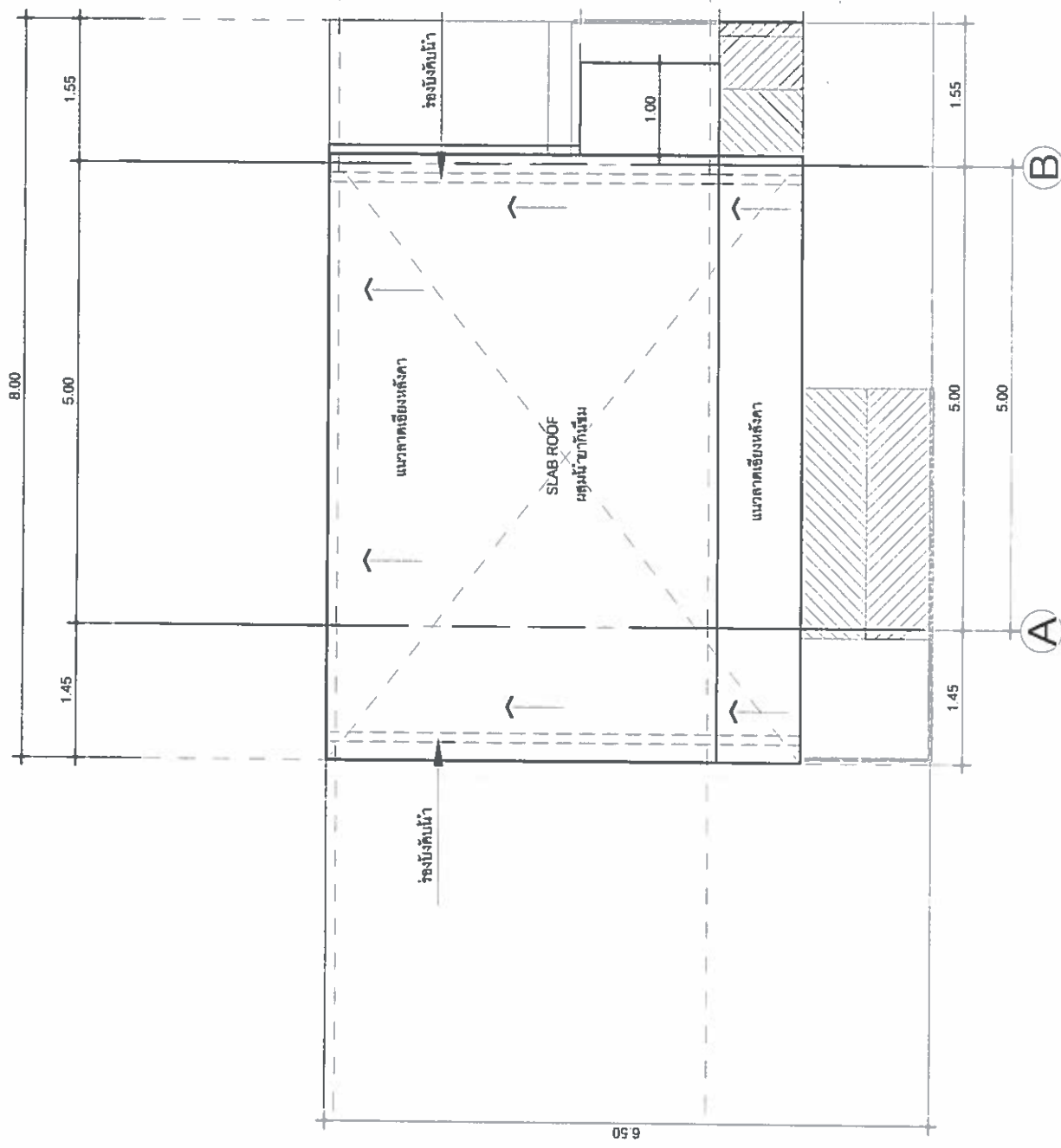

แปลนหลังคา
 มาตรฐาน 1 : 50
 Keyplan For Elevation

ชื่นมิต
 วิศวกรสถาปัตย์

นีเออ
 วิศวกรสถาปัตย์

ศุภางค์
 วิศวกรสถาปัตย์

สว่างเสมอ
 วิศวกรสถาปัตย์

เทศบาลตำบลทรายทอง
 ตำบลทรายทองน้อย อำเภอศรีนครินทร์ จังหวัดร้อยเอ็ด
 โทร 0-5339-7248 9

11-000000-1-0000

ผนังก่ออิฐครึ่งแผ่นงานปูนเรียบ แต่งอิฐหัวสี่เหลี่ยม
 ผนัง LOFT ปูน Mixed Base หรือยิปซั่มโดยมีคุณภาพ
 เกือบเท่า และทาสีด้วยสีเคลือบไฟเมทัลิก สีดำ LOFT
 ปูน Color Foam wax หรือยิปซั่มโดยมีคุณภาพเกือบเท่า
 (สีของผนังเลือกตามสีคณะกรรมการกำหนดภายหลัง)

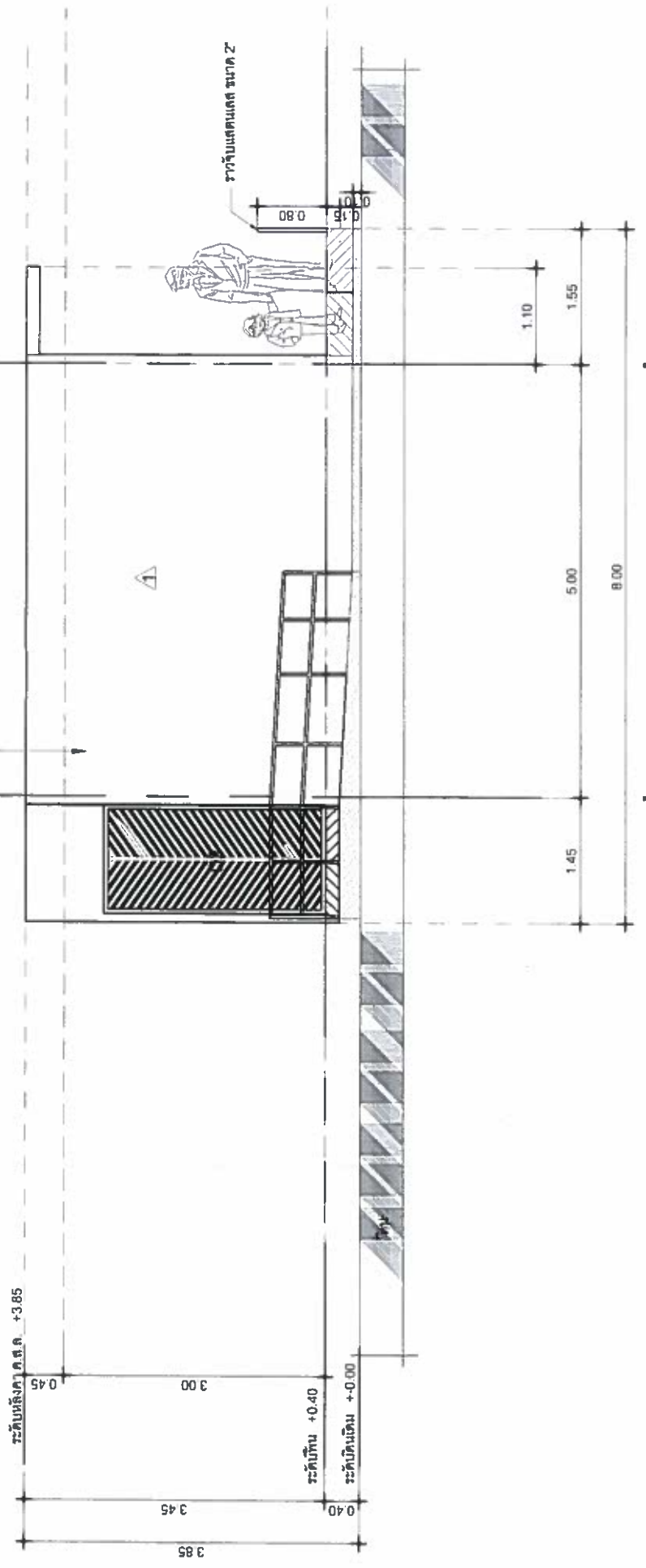

ราวจับแอสเซนส์ ขนาด 2"

แบบแสดง รูปด้าน A
 ม.ศ.ร.ว.จ.น.
 1 : 50

เทศบาลตำบลทรายทอง
 ตำบลทรายทอง อำเภอสีดา จังหวัดชัยภูมิ
 โทร 0-5339-7248 9

สำรวจเสนอ
 นางสาวชัชวาลย์ กัญญาพันธ์ และชัชวาลย์

ตรวจ
 ผู้อำนวยการ

เสนอ
 นายกเทศมนตรี

อนุมัติ
 นายกเทศมนตรี

ผนังก่ออิฐครึ่งผนังฉาบเรียบ แต่งผิวด้วยสีล้างลาย
 จุดหน้า LOFT ฐาน Mixed Base หรือยี่ห้ออื่น ๆ โดยมีคุณภาพ
 เทียบเท่า และทาด้วยสีเคลือบเงาไม่แว็กซ์ จุดหน้า LOFT
 ฐาน Color Foam wax หรือยี่ห้ออื่น ๆ โดยมีคุณภาพเทียบเท่า
 (สีของผนังเลือกตามหรือคณะกรรมการกำหนดภายหลัง)

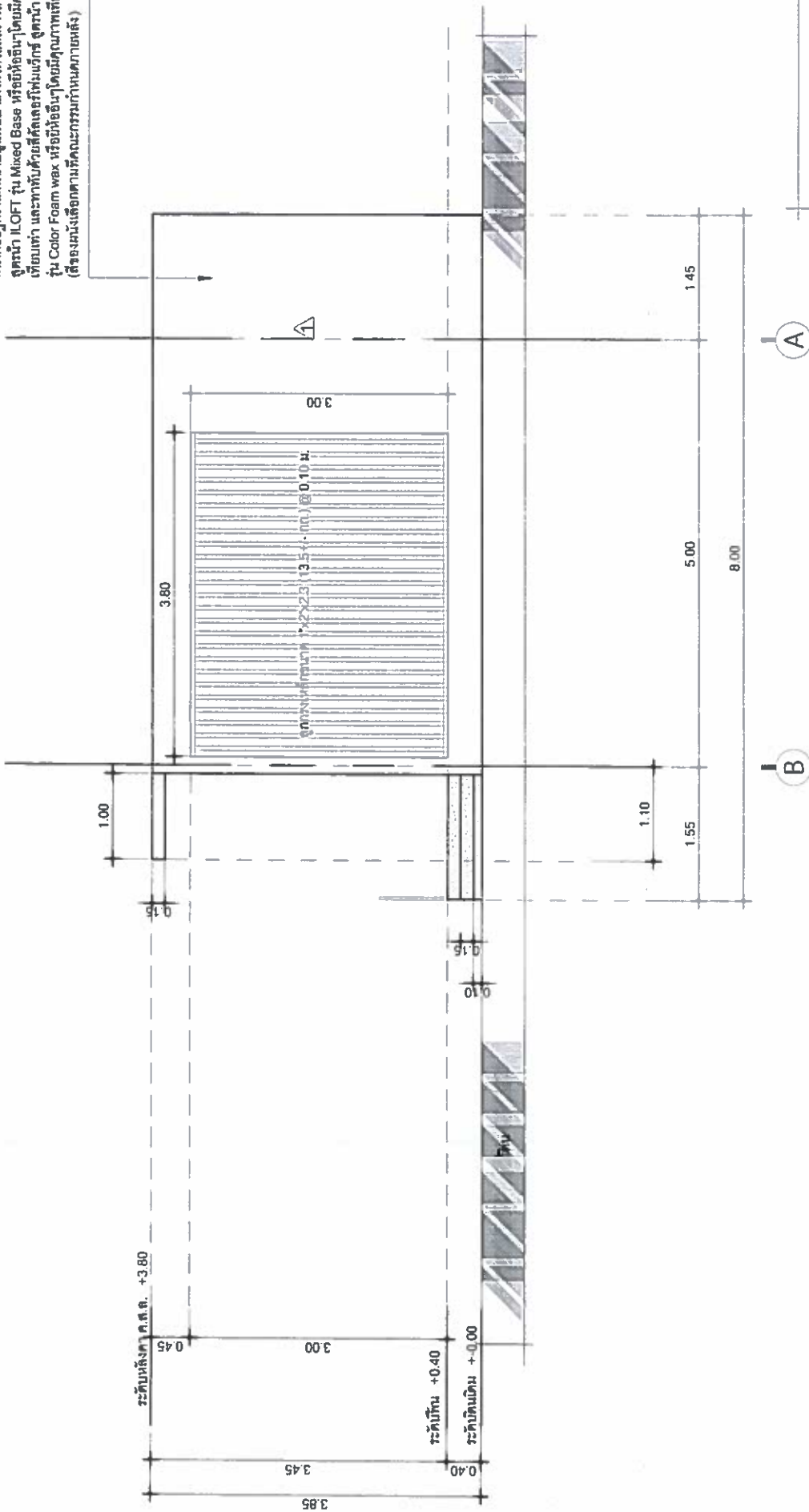

แบบแสดง รูปด้าน C
 มาตรฐาน
 1 : 50

อนุมัติ
 นายเอกคุณ ธีระวิทย์ ธีระวิทย์

เห็นชอบ
 นิตยาภรณ์

ผู้ร่าง
 ใช้งานภาพจริง

สำรวจ/เสนอ
 นายทรงยศ ธีระวิทย์ ธีระวิทย์

เทศบาลตำบลนทรายหลวง
 ตำบลนทรายน้อย อำเภอสังขละบุรี จังหวัดกาญจนบุรี
 โทร 0-5339-7248 9

.....

ผนังก่ออิฐครึ่งงานปูนเรียบ แต่งผิวด้วยสีล้างลาย
 ชุดน้ำ LOFT รุ่น Mixed Base หรือใช้สีอื่นใดที่มีคุณภาพ
 เทียบเท่า และทาที่ผนังสีเคลือบเงาในครัว ชุดน้ำ LOFT
 รุ่น Color Foam Plus หรือใช้สีอื่นใดที่มีคุณภาพเทียบเท่า
 (สีของผนังเลือกให้สอดคล้องกับสีผนังภายนอก)

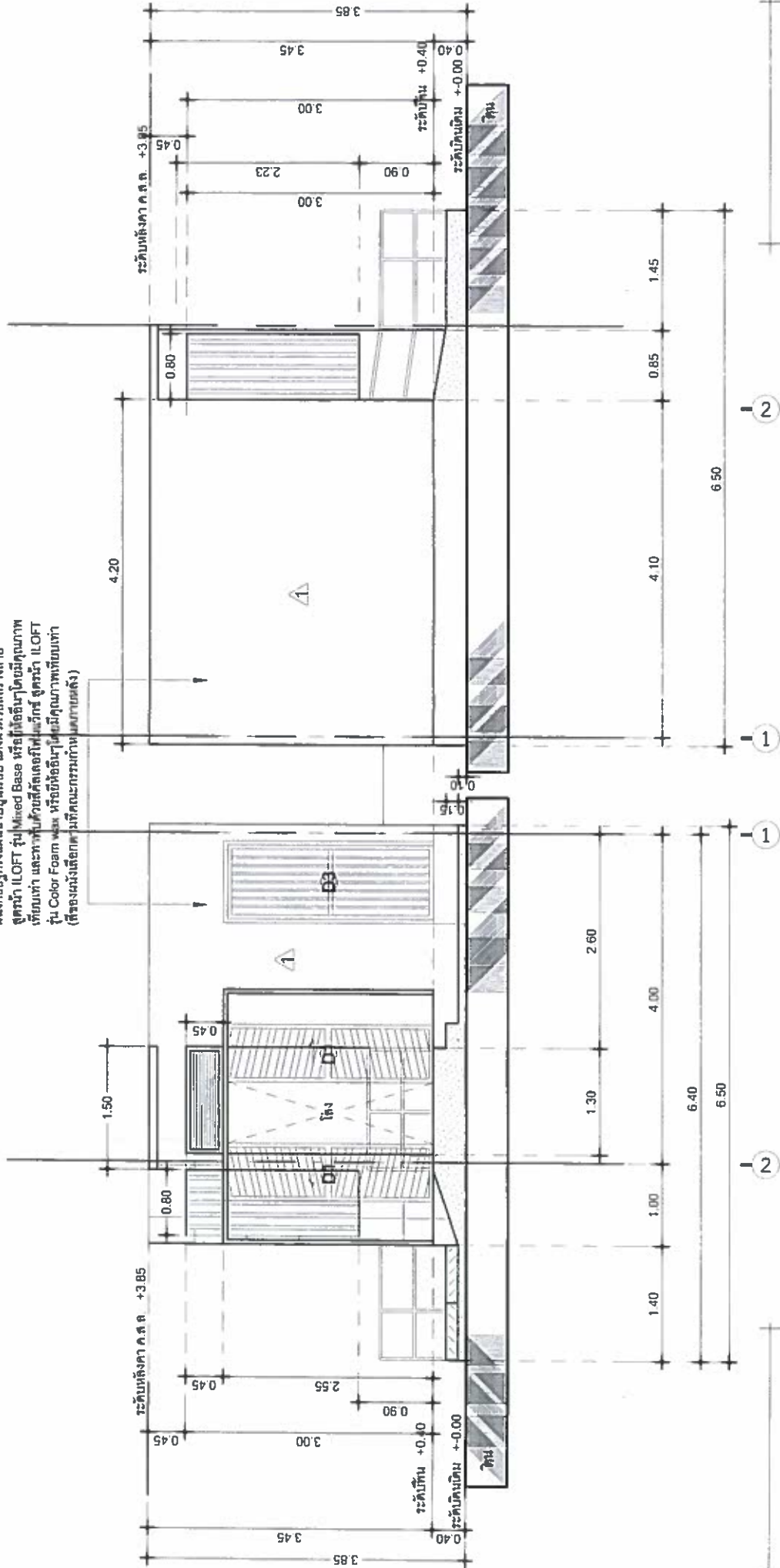

แบบแสดง รูปด้าน B
 มาตรฐาน 1 : 50

แบบแสดง รูปด้าน D
 มาตรฐาน 1 : 50

เทศบาลตำบลนทวยหลวง
 ตำบลนทวยน้อย อำเภอสีมทราย จังหวัดเชียงใหม่
 โทร 0-5339-7248 9

สำรวจ/เสนอ
 นายชัชวาลย์ วัฒนชัยและคณะ

ตรวจ
 ผู้อำนวยการกอง

ยื่นขอรับ
 อนุมัติ

อนุมัติ
 นายกเทศมนตรีตำบลนทวยหลวง

พื้นหลังคาต้องเทคอนกรีตพร้อม
คานรับน้ำหนักไม่ต่ำกว่าก่อนเท

จอบรับน้ำหนักหลังคา
หน้าบานเลื่อน A 100

คานจะยึดในแบบ
ซึ่งใช้ซึ่งระบุรายละเอียด

SLAB ROOF หลังน้ำยักเสริม

เหล็กกล่อง 2x4x23 @0.15m (28.5 +/- กก/ท่อน)

ราวรับแตรบนตลกรขนาด 2"

ทางเข้า
P2=+0.40

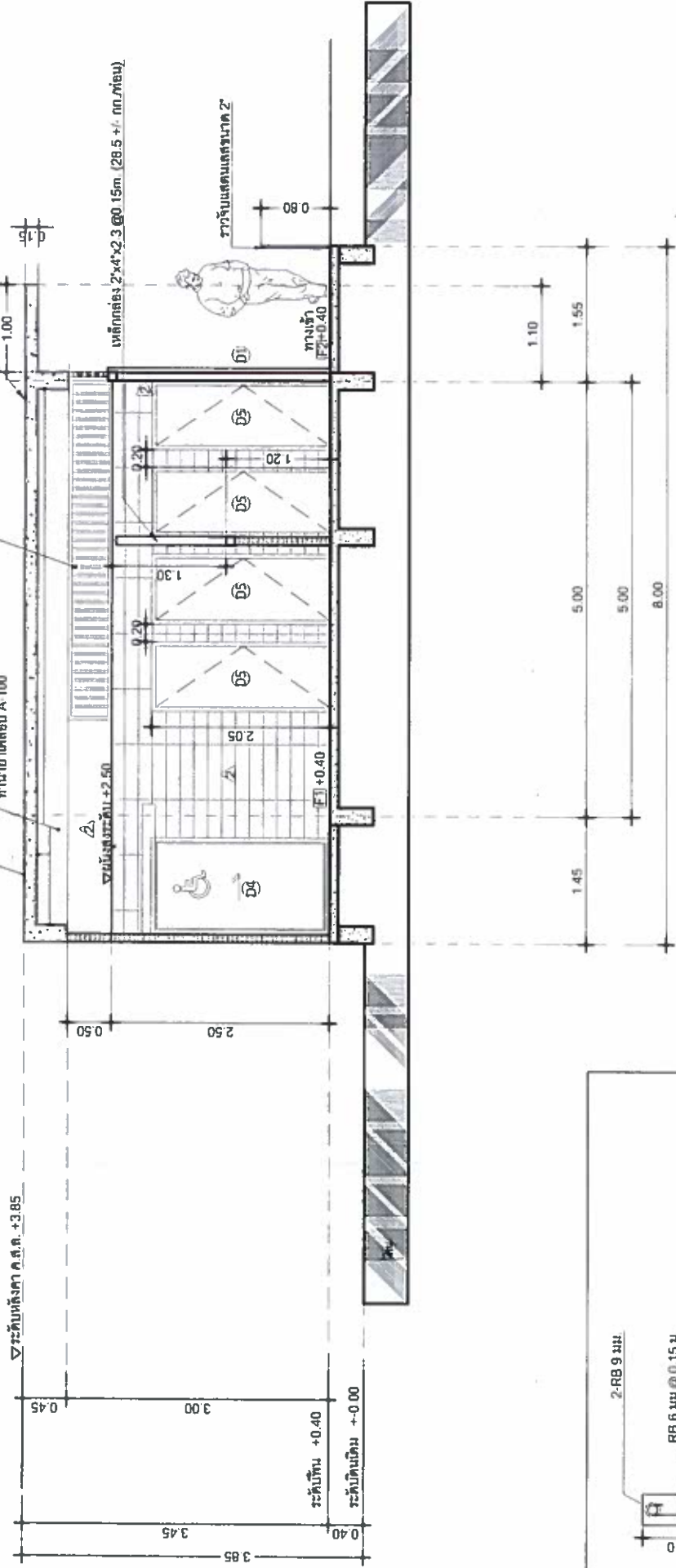

แบบขยายเส้น ค.ส.ล. ทับหลัง ค.ส.ล.

แบบแสดง รูปตัด A
ขนาดตัวบ
1 : 50

เทศบาลตำบลทรายทอง
ตำบลหินทรายน้อย อำเภอหินทราย จังหวัดร้อยเอ็ด
โทร 0 5339 7248-9

สำรวจแบบ
นายทรงศักดิ์ หุ่นน้อยช่างเขียนแบบและก่อสร้าง

ตรวจ
ผู้ควบคุมก่อสร้าง

เขียนแบบ
แบบสถาปัตย์

อนุมัติ
นายกเทศมนตรีตำบลทรายทอง

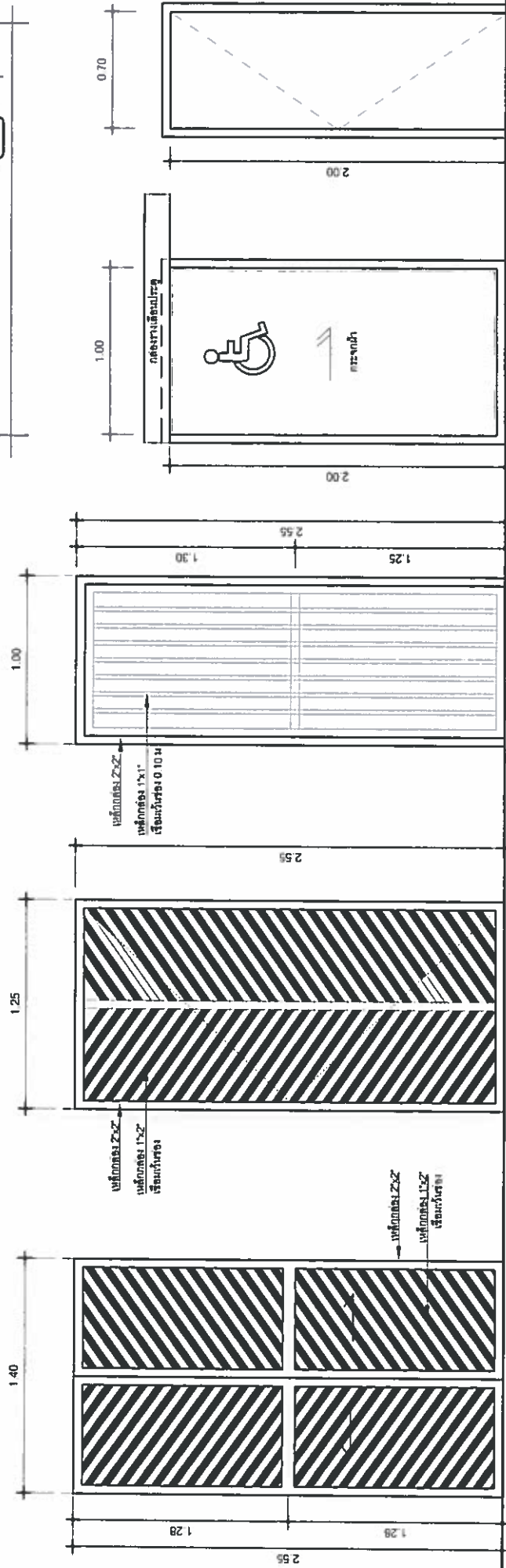
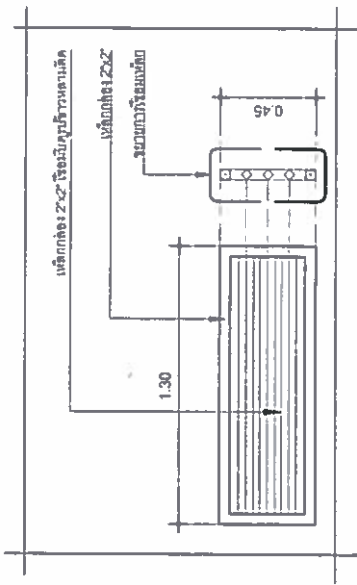

- ประตูเข้าออก (D1)
- ประตูเข้าออก (D2)
- ประตูเข้าออกที่บันไดสาธารณะ (D3)
- ประตูห้องน้ำคนพิการพร้อมรถเข็น (D4)
- ประตูห้องน้ำ PVC (D5)

แบบแสดง ขยายประตู-ช่องระบายอากาศเหล็ก
 ขนาดส่วน 1 : 25

เทศบาลตำบลนทราลัยหลวง
 ตำบลนทราลัย อำเภอดงหลวง จังหวัดเชียงใหม่
 โทร 0-5339-7248-9

สำรวจ/เสนอ
 นายช่างโยธาหัวหน้าฝ่ายแบบแปลนและก่อสร้าง

ตรวจ
 ผู้อำนวยการกองช่าง

ใบประกอบ
 พฤศจิกายน

อนุมัติ
 นายแพทย์สมศักดิ์ ทรัพย์ราษฎร์

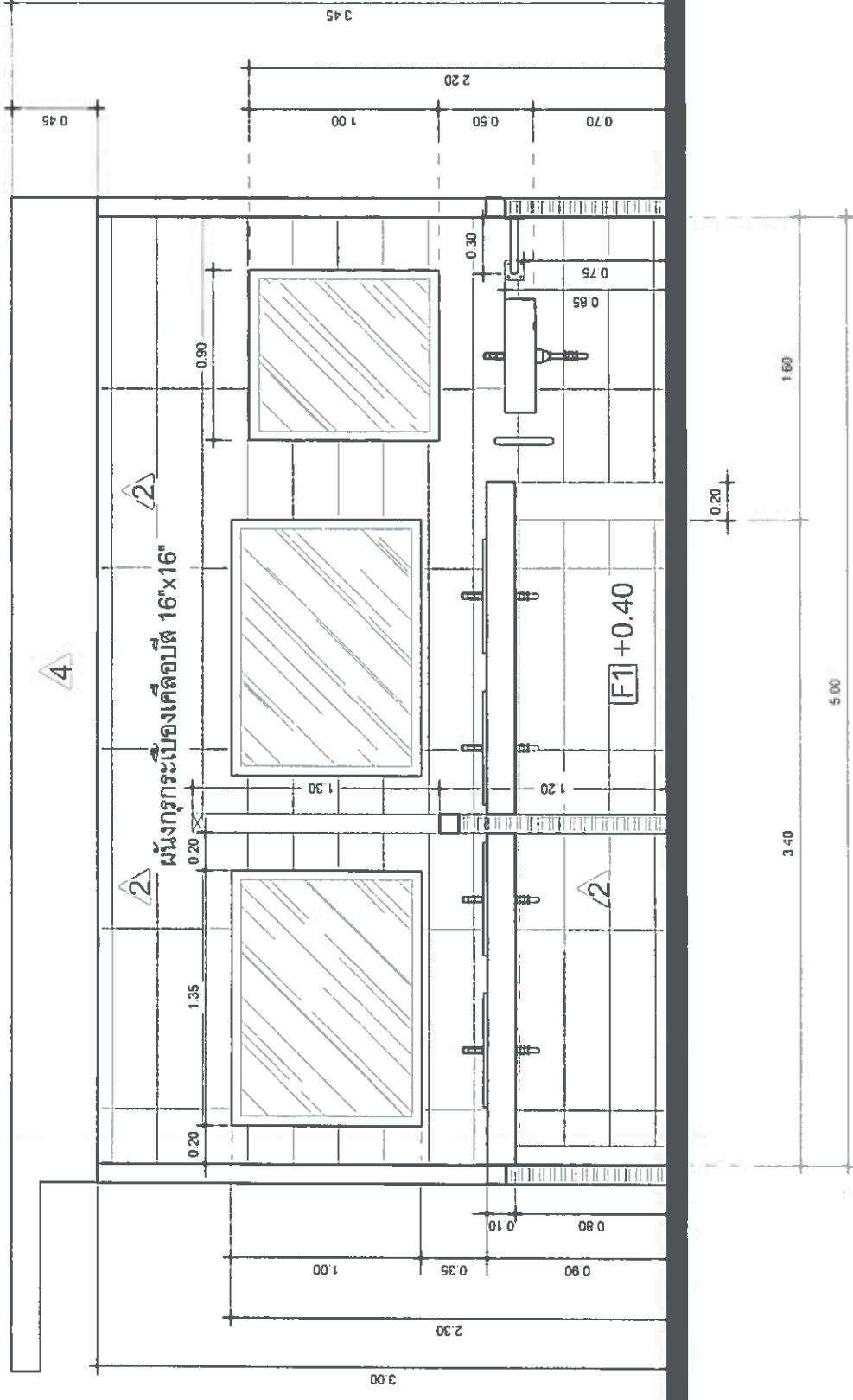

แบบแสดง รูปด้านเคาเตอร์อ่างล้างหน้า
 มาตรฐาน 1 : 25

เทศบาลตำบลสินทวยหลวง
 ตำบลสินทวยน้อย อำเภอสินทวย จังหวัดเชียงใหม่
 โทร. 0 5328 3740 0

สำรวจ/เสนอ
 นายช่างโยธาหัวหน้าฝ่ายแบบแผนและก่อสร้าง

ตรวจ
 ผู้อำนวยการกองช่าง

ให้เสนอ
 ปลัดเทศบาลฯ

อนุมัติ
 นายกเทศมนตรีตำบลสินทวยหลวง

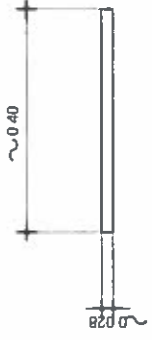
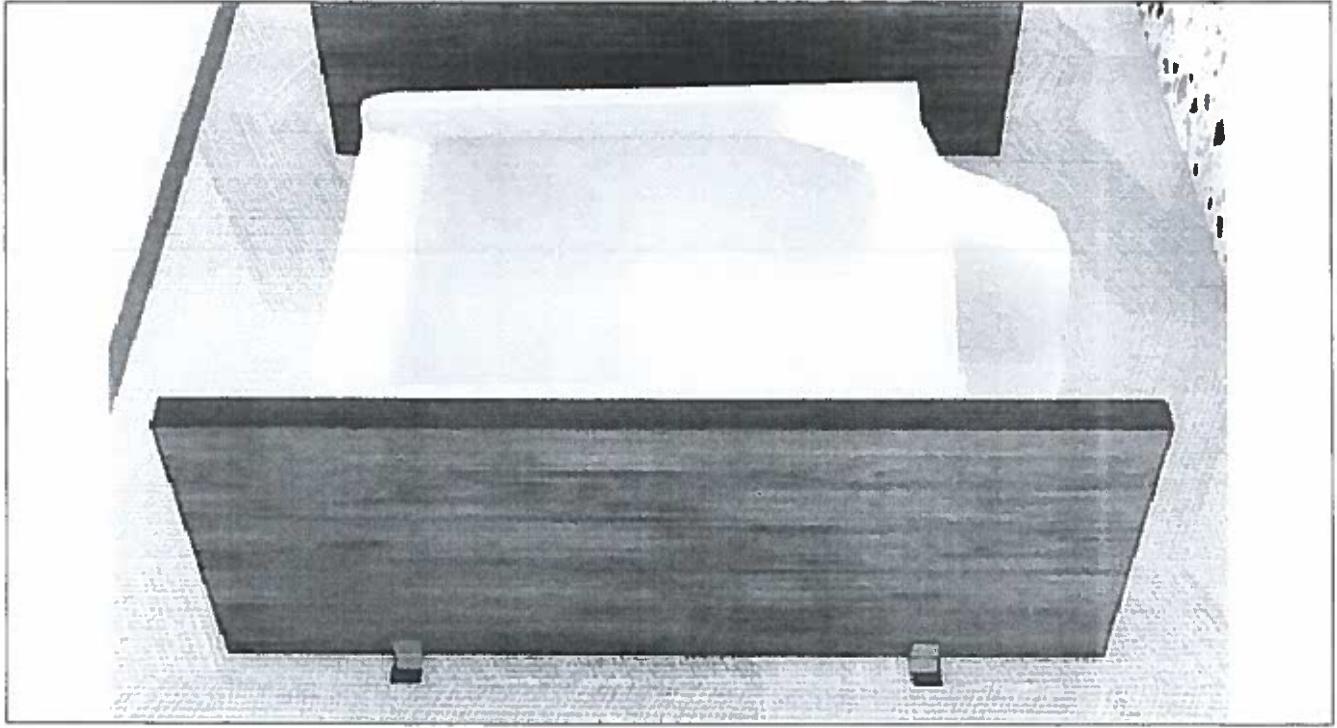

แบบขยายแปลน
ขนาดส่วน x : xxx

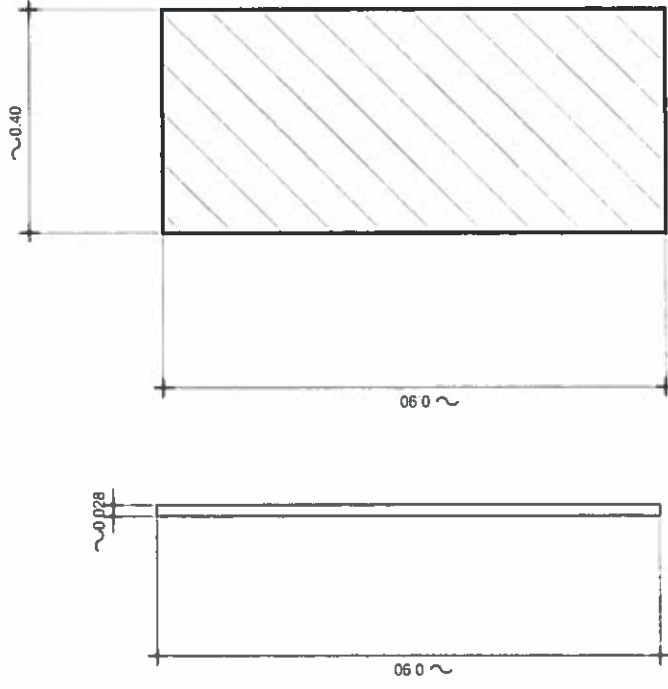

แบบขยายรูปด้าน
ขนาดส่วน x : xxx

หมายเหตุขนาดและระยะในแบบเป็นขนาดและระยะโดยประมาณ
ที่มีไว้สำหรับอนุมัติให้ใช้ในอุตสาหกรรมหรือคนงานหรือคณะกรรมการตรวจรับ

แบบขยาย แฉกกันปัสสาวะชาย
ขนาดส่วน x : xxx

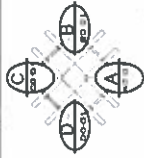
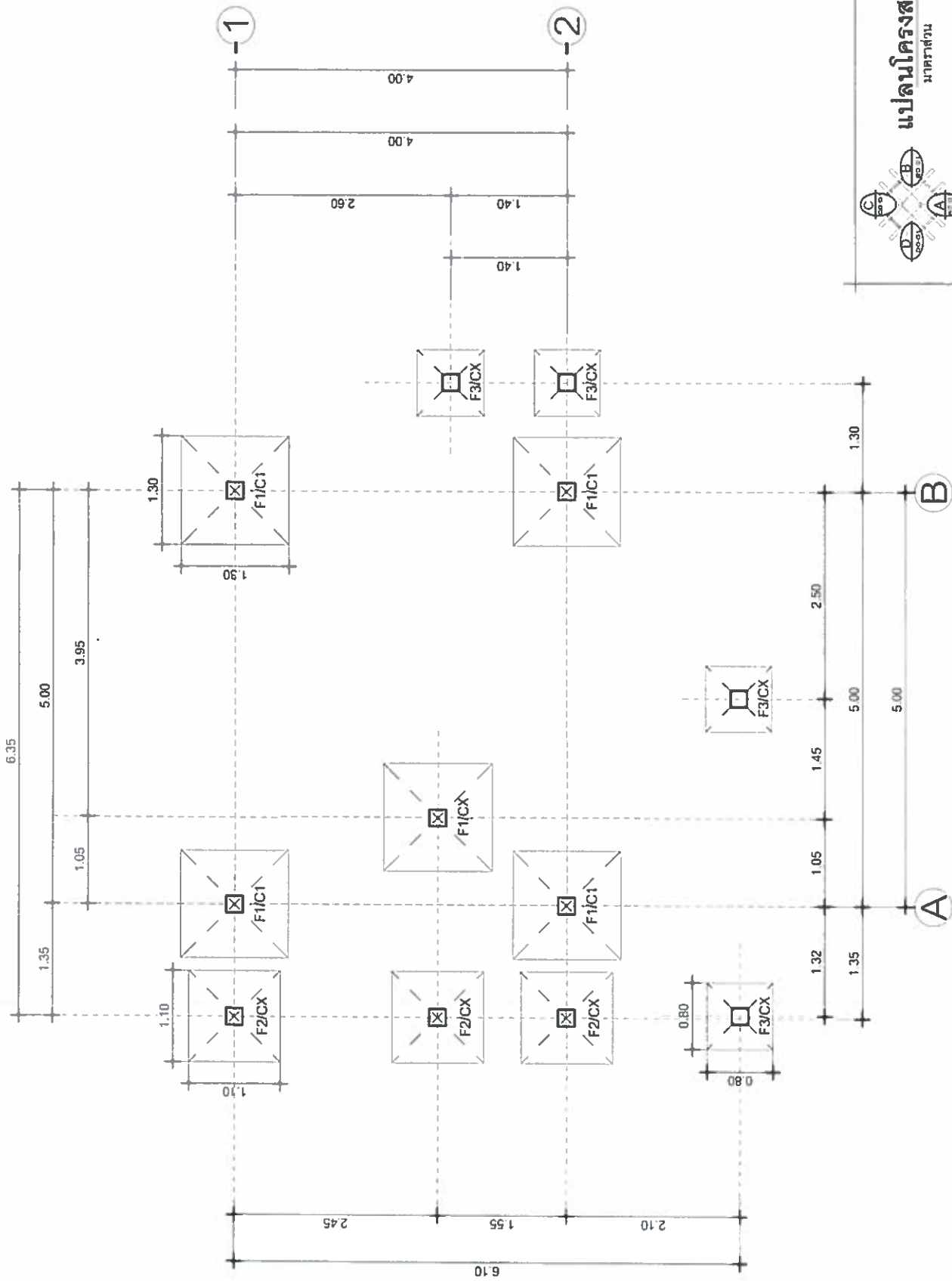

แปลนโครงสร้างฐานราก
 มาตรฐาน
 1 : 50

Keyplan For Elevation

เทศบาลตำบลนทวิทยาลวง
 ตำบลนทวิทยาลวง อำเภอนาทาย จังหวัดชัยภูมิ
 โทร 0-53389-7248-9

สำรวจ/เสนอ
 นายพงษ์สิทธิ์ คุ้มแก้ว
 นายชัชวาลย์ คุ้มแก้ว

ตรวจ
 นายชัชวาลย์ คุ้มแก้ว

ให้เสนอ
 แปลนอาคาร

อนุมัติ
 นายกเทศมนตรีตำบลนทวิทยาลวง

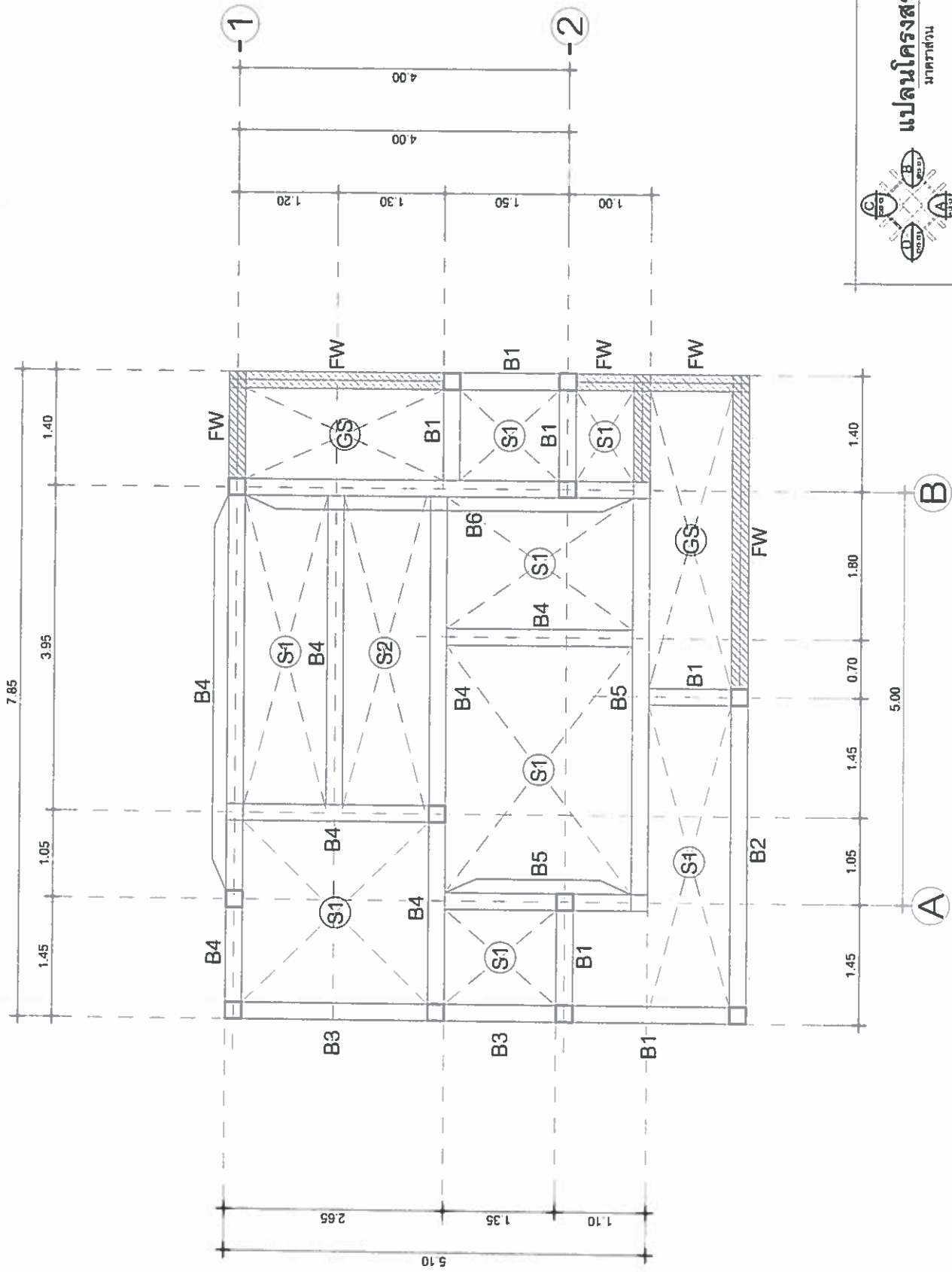

แปลนโครงสร้างคาน-พื้น
 มาตรฐาน
 1 : 50

เทศบาลตำบลสินทรายหนอง
 ตำบลต้นทรายน้อย อำเภอต้นทราย จังหวัดเชียงใหม่
 โทร 0-5339-7248-9

สำรวจ/เสนอ
 นายทรงเกียรติ วัฒนชัย
 วิศวกร
 ใช้นามยกย่องช่าง

เขียนขอบ
 ปกติ/ยกย่องช่าง

อนุมัติ
 นายสมชาย วัฒนชัย
 นายกเทศมนตรีตำบลสินทรายหนอง



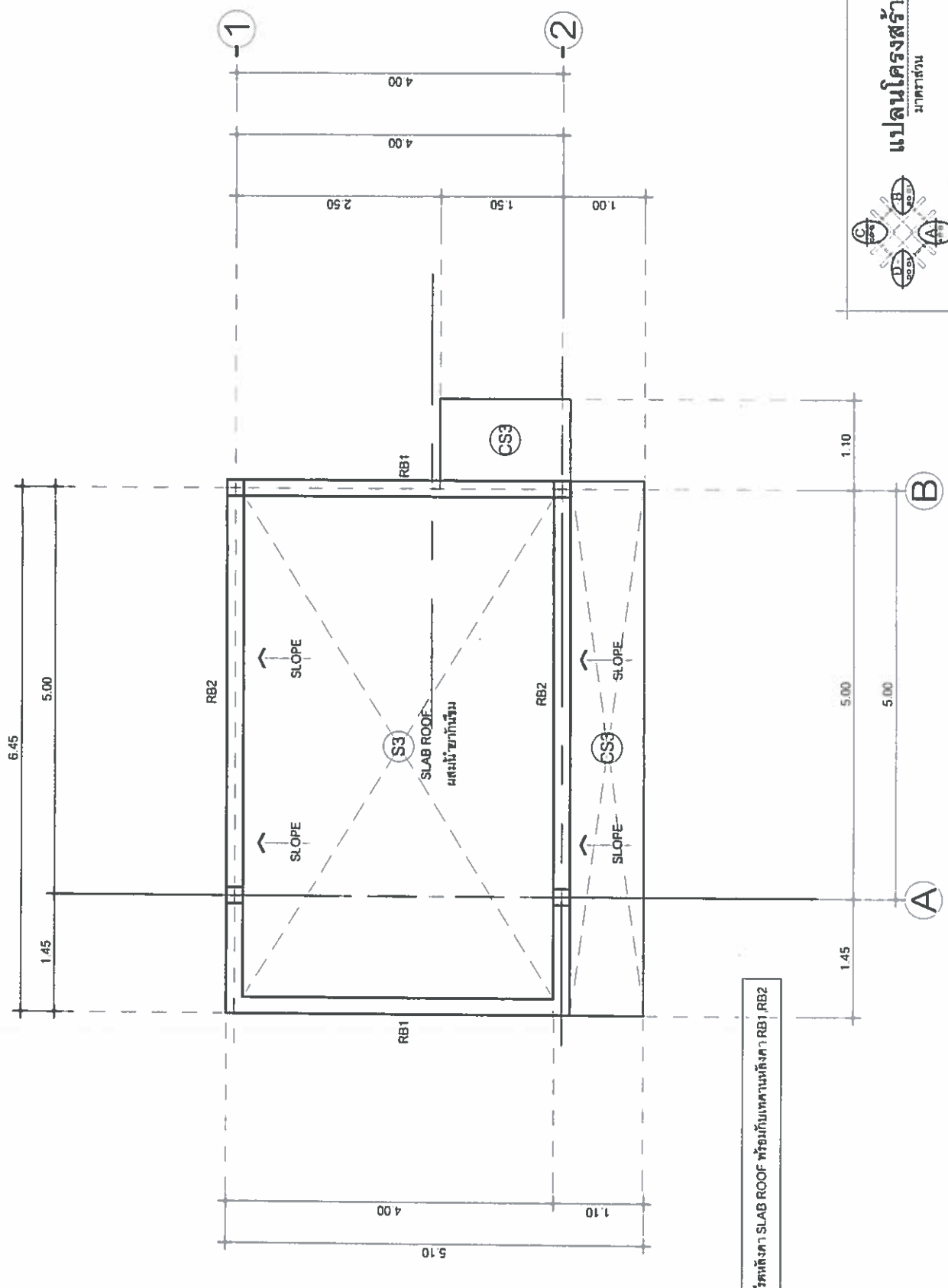

*หมายเหตุ ผู้รับจ้างทอคอนกรีตหลังคา SLAB ROOF พร้อมกับแทนหลังคา RB1 RB2

แปลนโครงสร้างหลังคา
มาตรฐาน
1 : 50

Keyplan For Elevation

อนุมัติ
นายชยพรพรหมพิริยะกุล

รับชอบ
ปกติเทศบาล

ตรวจ
ใช้แทนภาคกลาง

สำรวจ/เสนอ
นายชยพรพรหมพิริยะกุล

เทศบาลตำบลเทพายหลวง
ตำบลสิมมาวิทยายน อำเภอสีมมาวิทยายน จังหวัดเชียงใหม่
โทร 0-5339-7248-9

www.siamcity.com

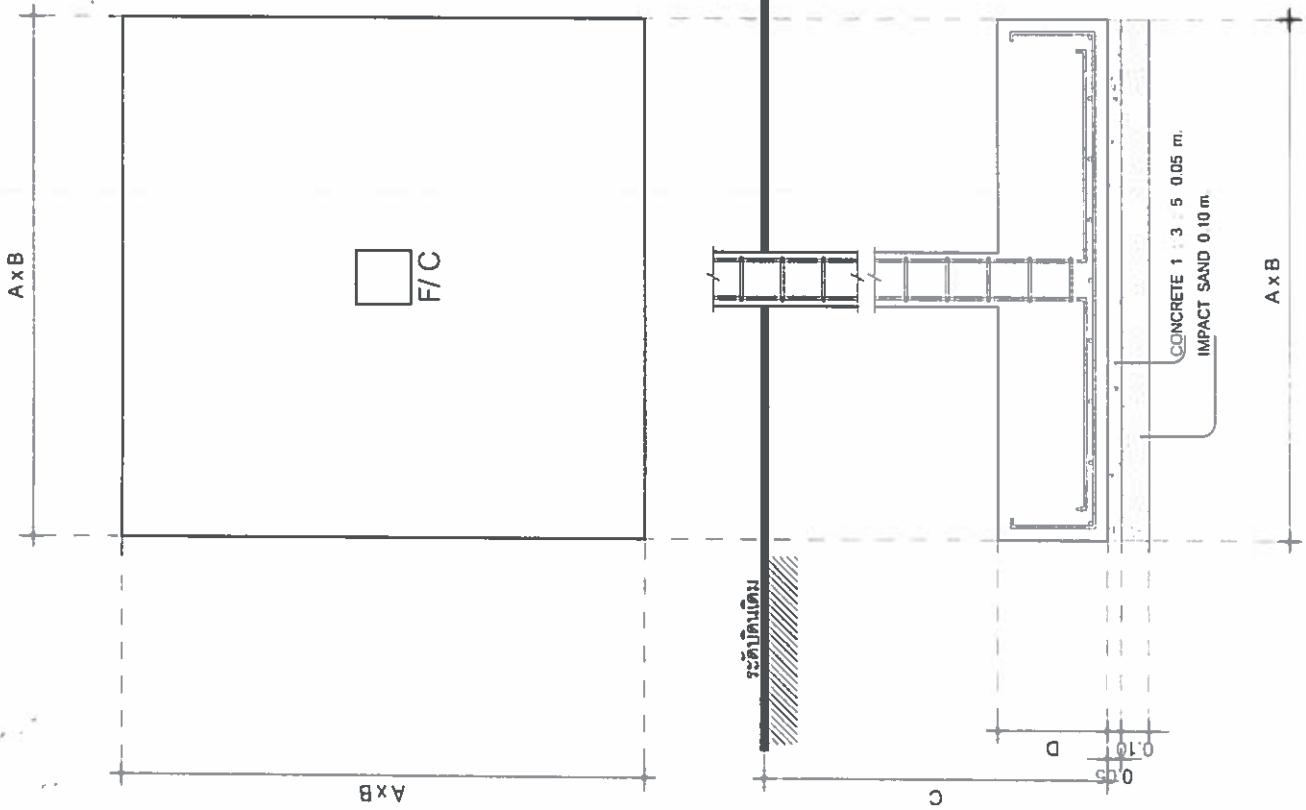

	(C1)	(CX1)	(CX)
(ชั้นที่หนึ่ง)			
(ต่อม่อ)			

รายการ	รายละเอียดประกอบฐานราก			
	A x B	C	D	เหล็กตะแกรง
F1	1.30 x 1.30	1.50	0.30	DB12 - 9 x 9#
F2	1.10 x 1.10	1.50	0.25	DB12 - 8 x 8#
F3	0.80 x 0.80	1.50	0.25	DB12 - 6 x 6#

แบบแสดง ขยายฐานราก, เสาต่อม่อ
 มาตรฐาน 1 : 20

เทศบาลตำบลสินทรายหลวง
 ตำบลสินทรายน้อย อำเภอรัตนวาปี จังหวัดร้อยเอ็ด
 โทร 0-5339-7248.9

สำรวจ/เสนอ
 นายช่างโยธาฯ กำนันตำบลสินทรายหลวง
 ๕

ตรวจ
 ผู้อำนวยการกองช่าง
 ๕

เขียน/ออกแบบ
 ๕

อนุมัติ
 นายกเทศมนตรีตำบลสินทรายหลวง
 ๕

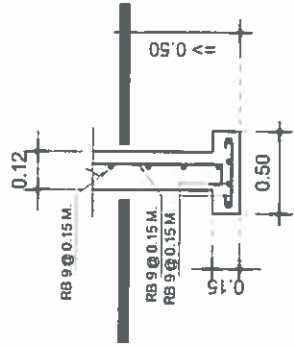

แบบแสดง ขยายฐานคดงราก (FW) RAMP

ขนาดส่วน 1 : 20

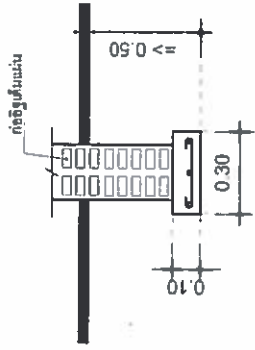

แบบแสดง ขยายฐานคดงราก (FW) บันไดทางขึ้น

ขนาดส่วน 1 : 25



แบบแสดง ขยายพื้น S

ขนาดส่วน 1 : 20

แบบแสดง ขยายพื้น S1

ขนาดส่วน 1 : 25



แบบแสดง ขยายพื้น S0

ขนาดส่วน 1 : 20

แบบแสดง ขยายพื้น S2,S3

ขนาดส่วน 1 : 25

รายการประกอบไฟฟ้า

☑	หลอดไฟ LED (Light Emitting Diode) 12 w
⊕	โคมไฟสำหรับหลอด LED (Light Emitting Diode) 9 w
Ⓢ	สวิตช์
▬	กล่องโหลด Load Panel

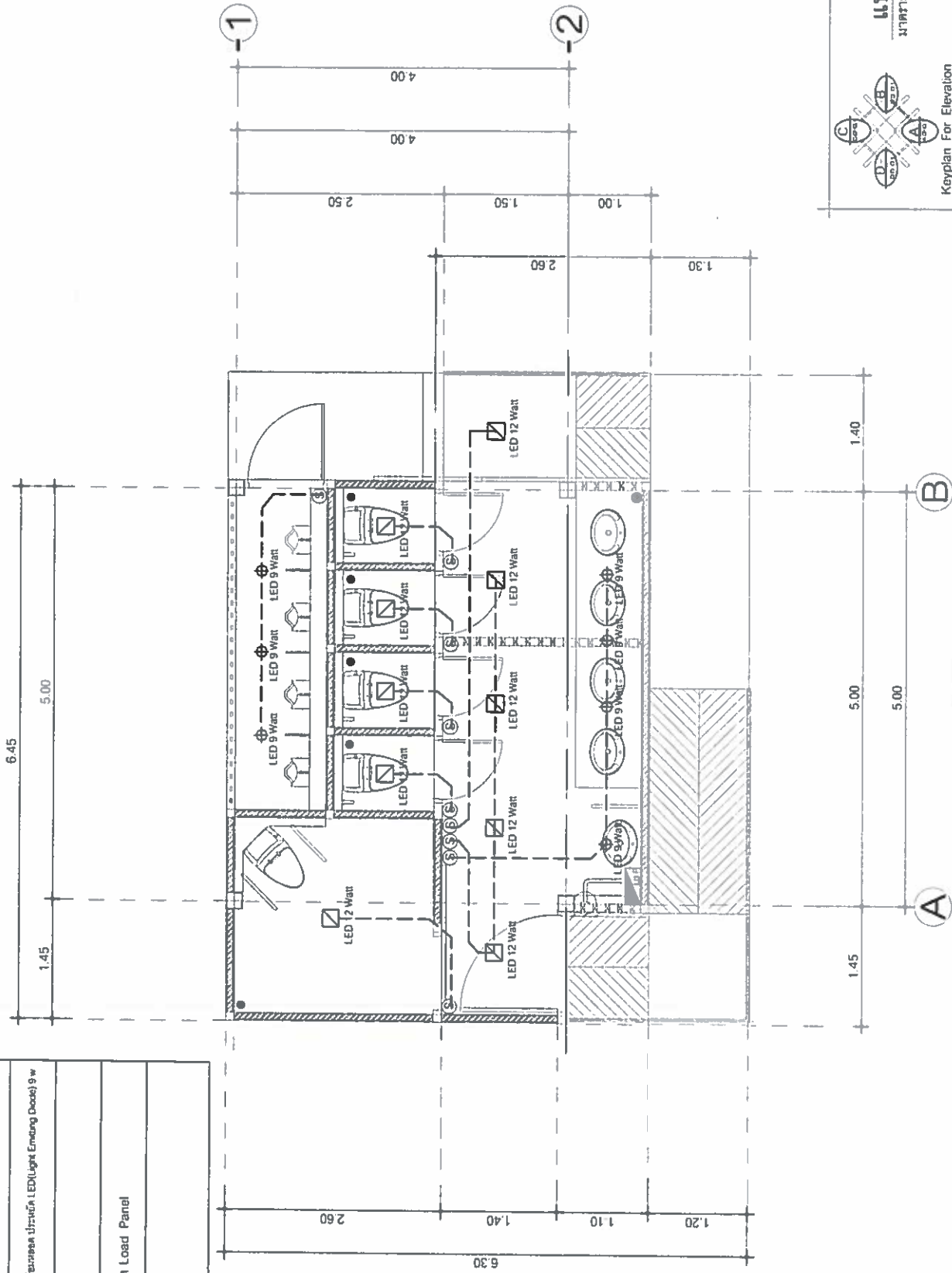

แปลนไฟฟ้า
มาตราส่วน 1 : 50



เทศบาลตำบลทรายทอง
ตำบลทรายทอง อำเภอ ทรายทอง จังหวัดเชียงใหม่
โทร 0-5339-7248-9

สำรวจ/เสนอ
นายช่างบริหารช่างไฟฟ้าชุมชนและวิศวกรรม

วิศวกร
ผู้ควบคุมการก่อสร้าง

เขียนแบบ
ผู้ควบคุมแบบ

อนุมัติ
นายกเทศมนตรีตำบลทรายทอง

รายการประกอบสุขภัณฑ์

S 4"	ท่อ PVC 4 นิ้ว
W2"	ท่อ PVC 2 นิ้ว
↔	จุดกึ่งกลาง ไม้ขัด
▬	ท่อ PVC 4 นิ้ว
* ท่อไม้ขัดท่ออื่น 13.5	
* ท่อไม้ขัดท่อโศภน 8.5	

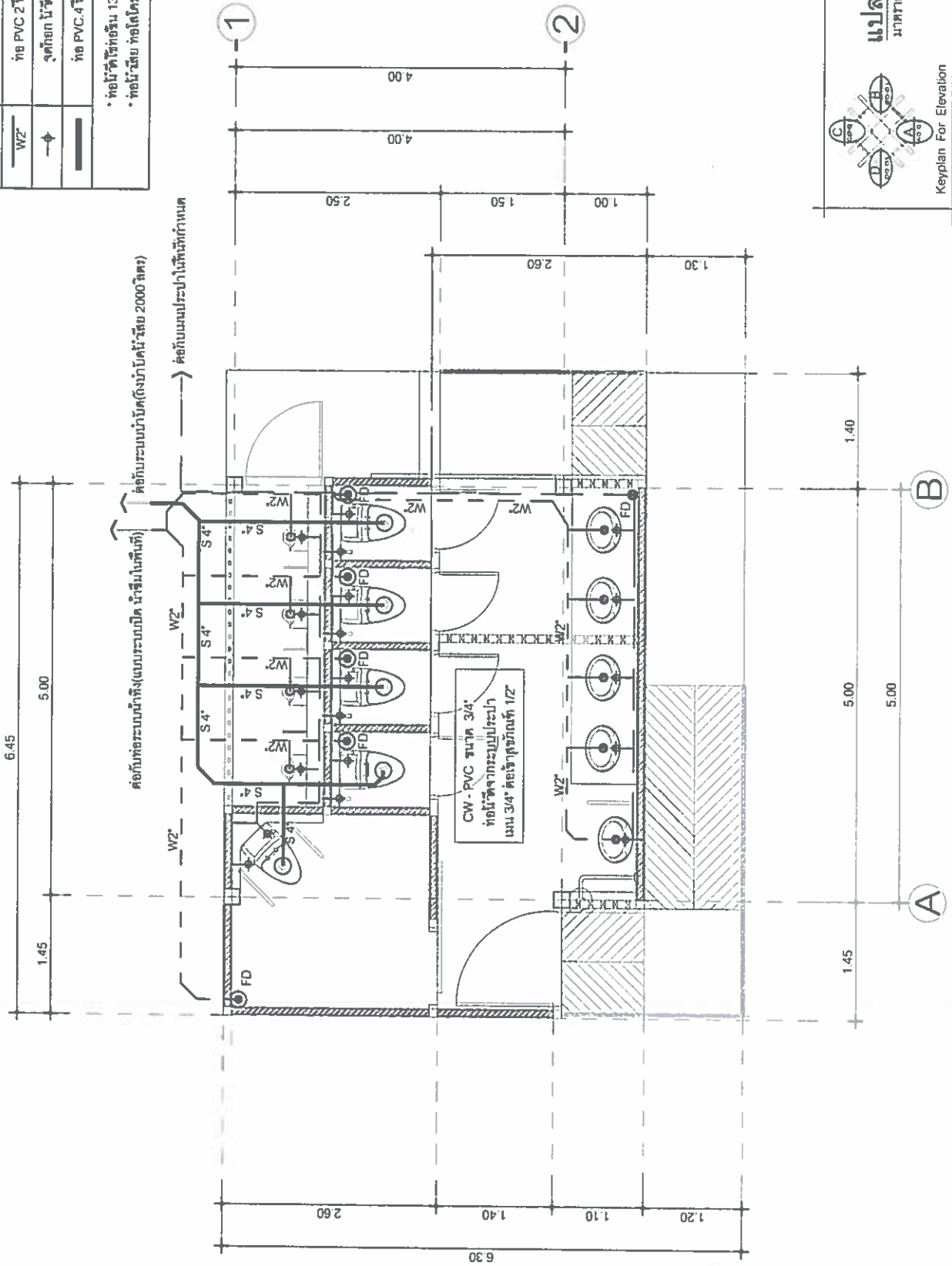

แปลนสุขภัณฑ์
มาตราส่วน 1 : 50

เทศบาลตำบลนทรายหลวง
ตำบลนทรายน้อย อำเภอเมืองราชบุรี จังหวัดราชบุรี
โทร 0-5339-7248-9

เจ้าพนักงานสุขาภิบาล
นายวิชาญ วัฒนวิเศษ

ช่าง
ผู้ควบคุมการก่อสร้าง

ผู้เสนอ
บริษัทสถาปัตย์

อนุมัติ
นางอภิญญา วัฒนวิเศษ

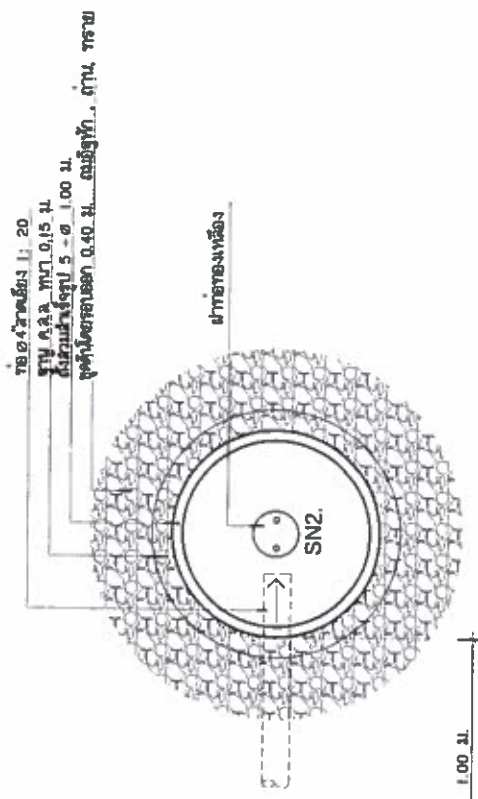
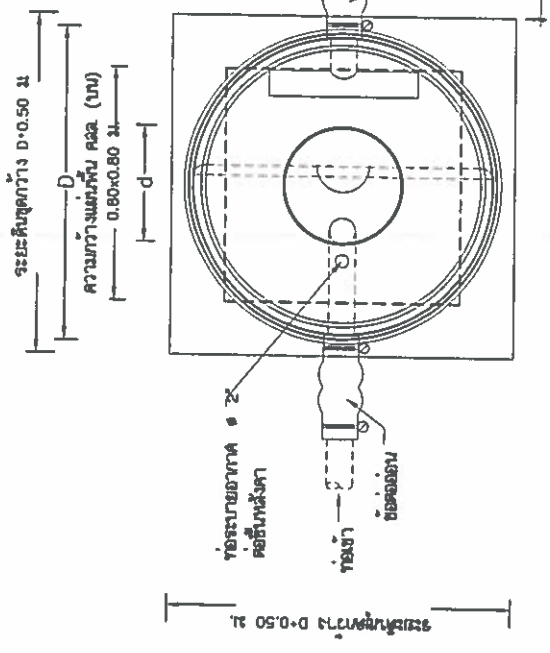

รูปแปลน

แปลน

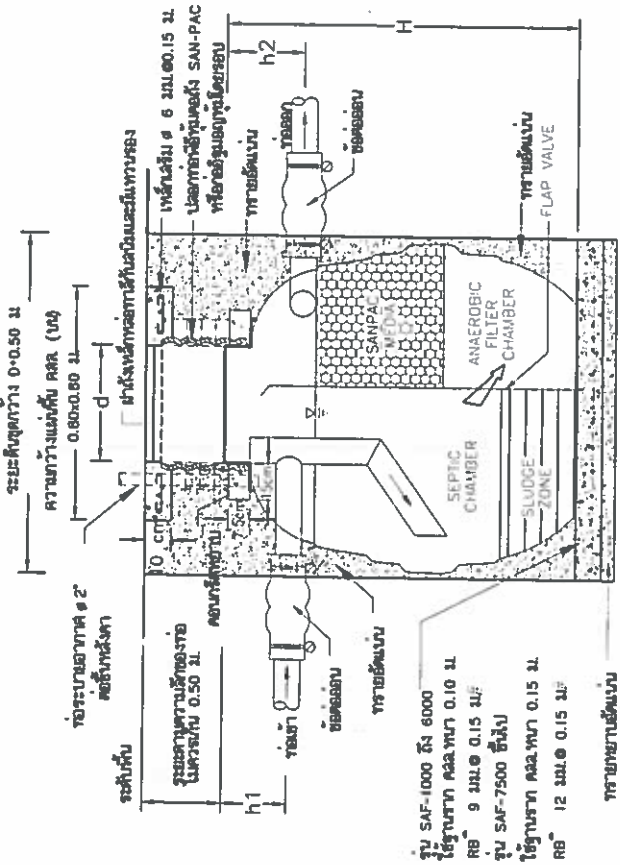

รูปตัด

- ถัง SAF-1000 สูง 6000
- ใช้รับน้ำ คสล.ทพว 0.10 ม
- RB 9 มม.๑ 0.15 ม/
- ถัง SAF-7500 ซีเมนต์
- ใช้รับน้ำ คสล.ทพว 0.15 ม
- RB 12 มม.๑ 0.15 ม/
- ทรายขยง 0.10 ม

แบบขยายถึงบ่อดัก
1:50

เทศบาลตำบลนทรายหลวง
ตำบลนทรายน้อย อำเภอปลวกแดง จังหวัดชัยภูมิ
โทร 0-5339-7248-9

สำรวจ/เสนอ
นายช่างบริหารจัดช่างแบบและเครื่อง

วิศวกร
ผู้อำนวยการช่าง

เขียนแบบ
ปลัดเทศบาล

อนุมัติ
นายสมพงษ์ ทรัพย์ชัย



เหล็ก DOWEL BAR RB 15 mm. ยาว 0.50 ม. @ 0.30 ม.
เหล็ก DOWEL BAR RB 15 mm. ยาว 0.50 ม. @ 0.30 ม.

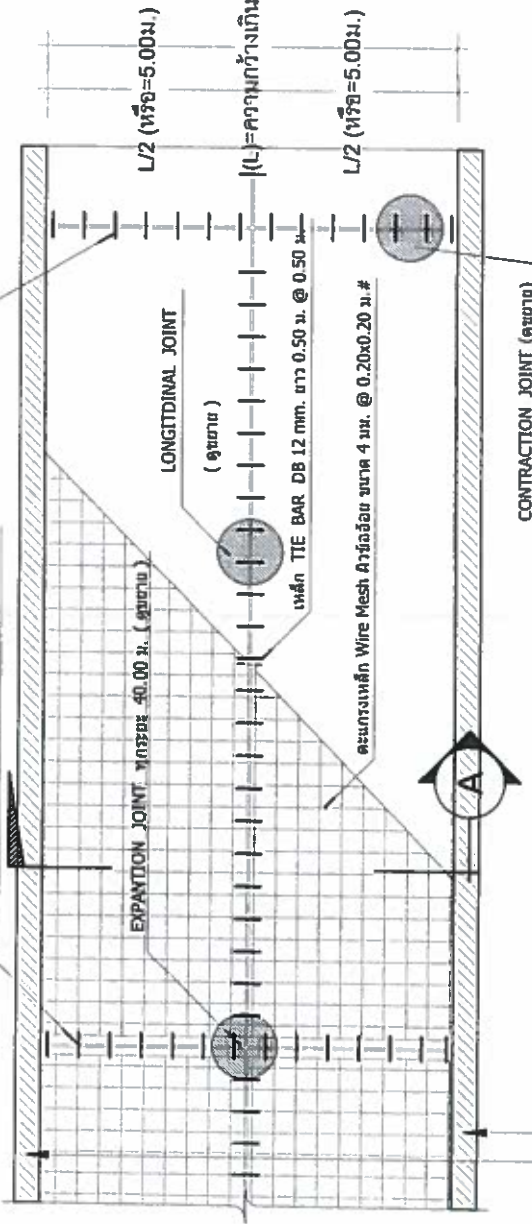

แสดงแนวร่องระยะขนานกับร่องเสริมและระยะห่างจากขอบ(ถ้ามี) ขนาดกว้าง 0.20 ม. สึก 0.15 ม. (ไม่เทคอนกรีตบริเวณเสริมหรือร่อง)

5.00 ม. / เว้นรอยตัดตัดขาดทุกระยะ 40.00 ม.

CONTRACTION JOINT (อุโมงค์)

ตารางเสริมเหล็กตะแกรง WIRE MESH		เลือกใช้
ถนน ค.ส.ล. หน้า (D)	เหล็กเสริมด้านยาว	เหล็กเสริมด้านสั้น
0.15 ม.	ตะแกรง Wire Mesh มีรั้วซี่อยู่ ยาว 4 มม. @ 0.20 ม.	ตะแกรง Wire Mesh มีรั้วซี่อยู่ ยาว 4 มม. @ 0.20 ม.

แปลนถนน ค.ส.ล.

มาตราส่วน

1:50

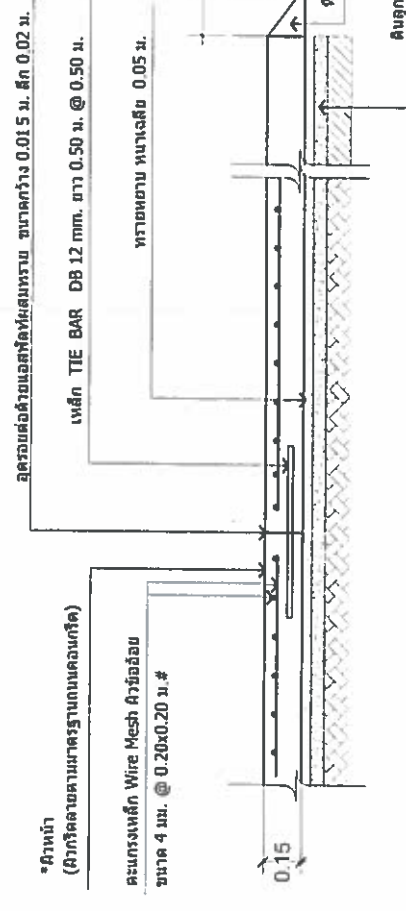

* คำนำ (ถ้ามี)

(ถ้ามี) ลวดเชื่อมเหล็กเสริม

ตะแกรงเหล็ก Wire Mesh มีรั้วซี่อยู่ ขนาด 4 มม. @ 0.20x0.20 ม. #

รอยต่อโดยแนวตะแกรง

รอยต่อโดยแนวตะแกรง

เหล็ก DOWEL BAR RB 15 mm. ยาว 0.50 ม. @ 0.30 ม.

Vary

ตะแกรงเหล็ก Wire Mesh มีรั้วซี่อยู่ ขนาด 4 มม. @ 0.20x0.20 ม. #

รอยต่อโดยแนวตะแกรง

LONGITUDINAL JOINT

CONTRACTION JOINT เมื่อต้องหยุดเทคอนกรีตไม่ตรงรอยต่อ

เทศบาลตำบลสีมทรายทอง
จังหวัดเชียงใหม่
โทร 0-53539-7248-9

ตรวจ
นายช่างโยธา / หัวหน้าช่างแผนและก่อสร้าง

ตรวจ
ผู้กำกับก่อสร้าง

เห็นชอบ
บริษัทสถาปัตย์สยามนคร

อนุมัติ
นายช่างควบคุมคุณภาพก่อสร้าง

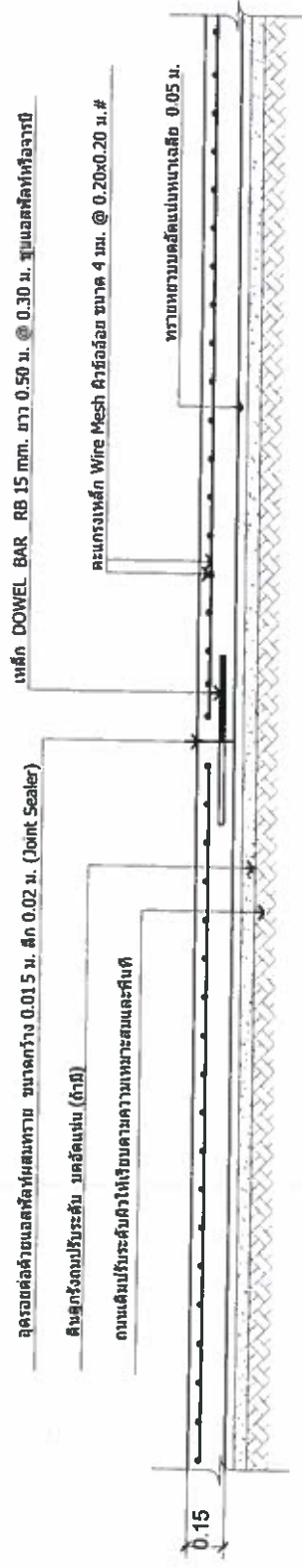

CONTRACTION JOINT ทิศระยะ 5.00 ม.

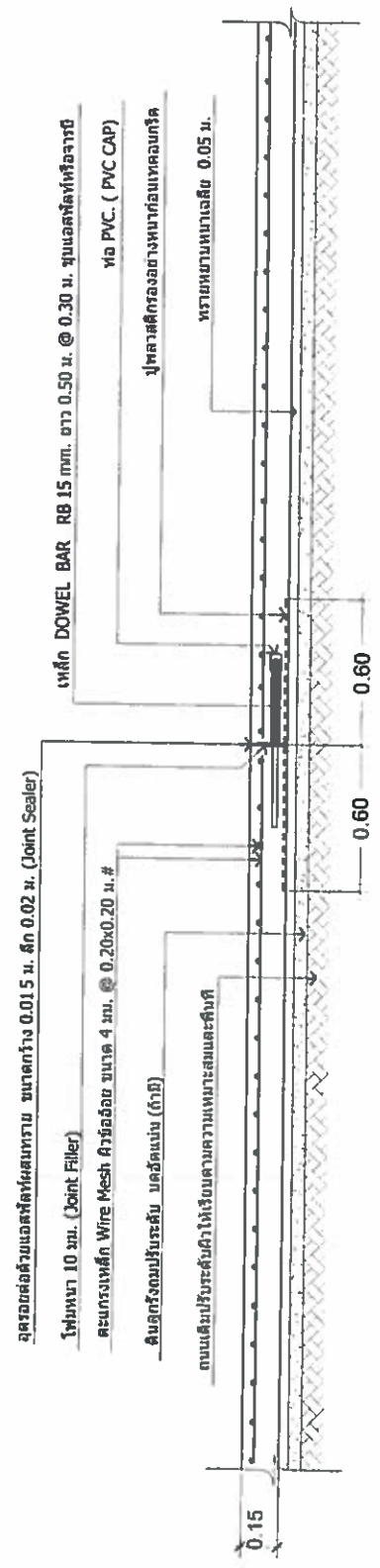

EXPANSION JOINT ทิศระยะ 40.00 ม.