

โครงการ

โครงการก่อสร้างรางระบายน้ำ คสล. แบบรางเปิด
ขนาดกว้าง 0.60 เมตร ความลึก 0.60-0.80 เมตร ความยาว 116.00 เมตร

ที่ตั้งโครงการ

บริเวณหน้าสถานีอนามัยบ้านสันตะยอมถึงบริเวณสะพานข้ามลำเหมืองสาธารณะ
หมู่ 7 บ้านสันตะยอมใต้ ตำบลสันทรายน้อย อำเภอสันทราย จังหวัดเชียงใหม่

เจ้าของโครงการ

เทศบาลตำบลสันทรายหลวง

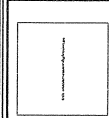

เทศบาลตำบลสันทรายหลวง

ตำบลสันทรายน้อย อำเภอสันทราย จังหวัดเชียงใหม่

โทร 0-5359-7248-9

www.Sansailuang.org

ตรวจ

นายชังโฮธา / หัวหน้าช่างแบบและก่อสร้าง

ตรวจ

ผู้อำนวยการช่าง

เห็นชอบ

ปลัดเทศบาลตำบลสันทรายหลวง

อนุมัติ

นายกเทศมนตรีตำบลสันทรายหลวง

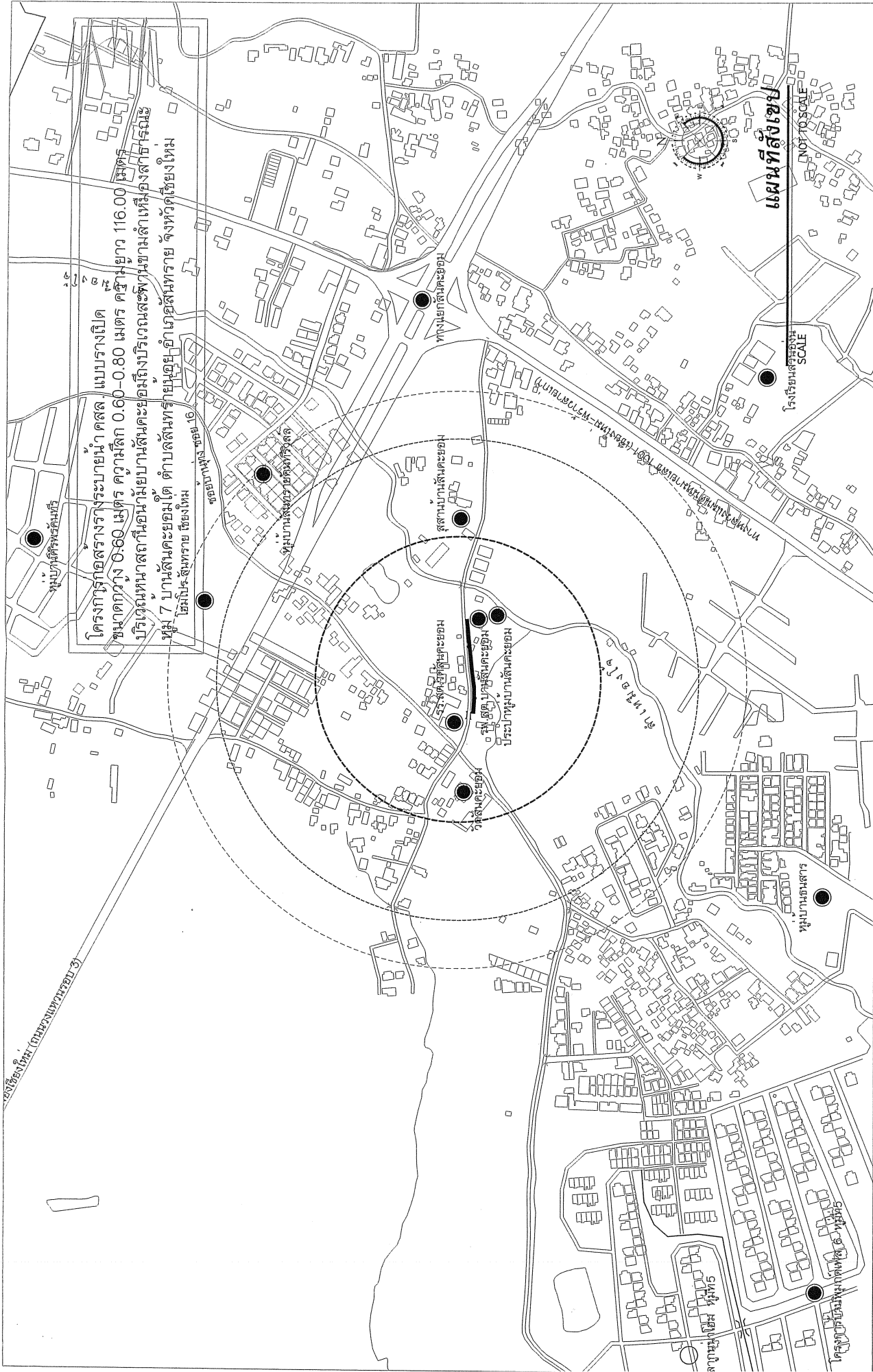

โครงการก่อสร้างโรงพยาบาล คสล. แบบรังเปิด ขนาดพื้นที่ 116.00 ไร่
 ขนาดกว้าง 0.60 เมตร ความลึก 0.60-0.80 เมตร ครึ่งแรก
 บริเวณหน้าตึกบริเวณถนนสายหลักที่เชื่อมกับถนนสาย
 บริเวณหน้าตึกบริเวณถนนสายหลักที่เชื่อมกับถนนสาย
 หมู่ 7 บ้านสันตะยอมได้ ตำบลสันทราย อำเภอสันทราย จังหวัดเชียงใหม่
 โดยมีรายละเอียดดังนี้

แผนที่สังเขป

NOT TO SCALE

เทศบาลตำบลสันทรายหลวง
 ตำบลสันทรายน้อย อำเภอสันทราย จังหวัดเชียงใหม่
 โทร 0-5339-7248-9
 www.Samsilang.org

ตราฯ
 นายชัชวาลย์ / หัวหน้าแผนกแผนและก่อสร้าง

ตราฯ
 ผู้อำนวยการกองช่าง

เห็นชอบ
 ปลัดเทศบาลตำบลสันทรายหลวง

อนุมัติ
 นายกเทศมนตรีตำบลสันทรายหลวง

เจาะตอกยึดด้วยเหล็ก DB12 ยาว 10 ซม. @ ระยะไม่เกิน 0.50 ม. 2 ด้าน

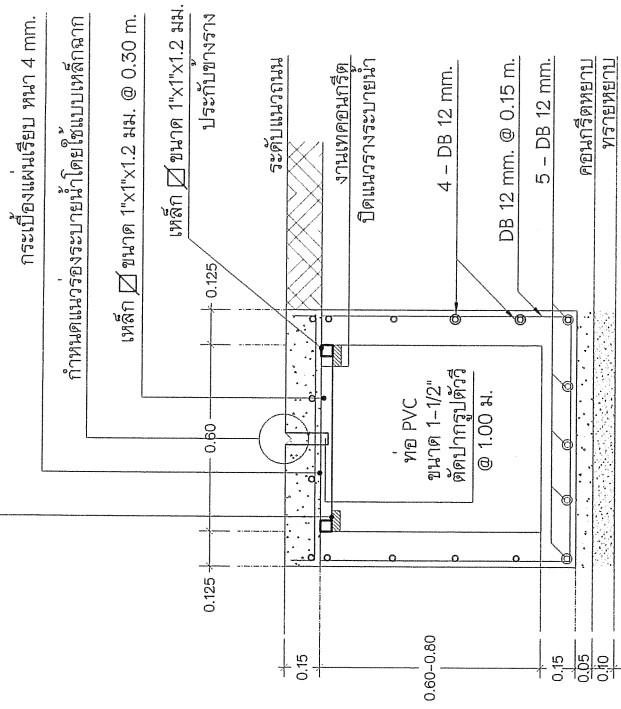

รูปตัด B

SCALE 1:25

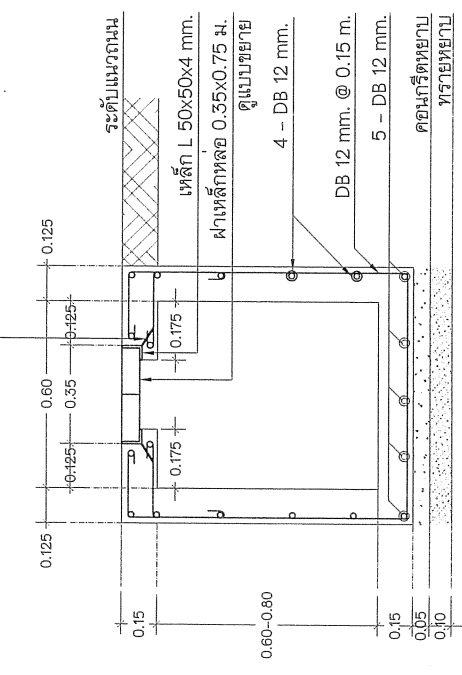

3-DB 12 mm. เชื่อมติดกรอบฝา



รูปตัด A

SCALE 1:25

หมายเหตุ งานชุดขุดดินภายในพื้นที่ก่อสร้างเพื่อนำไปทิ้งในจุดที่เทศบาลกำหนดในแต่ละวัน หากสถานที่ที่ผู้รับจ้างนำดินไปทิ้งมีปริมาณดินมากหรือไม่สามารถนำดินเขาไปทิ้งได้ ผู้รับจ้างต้องปรับเกลี่ย ดิน ตกของดินเดิมด้วยเครื่องจักรไถพรวนหรือรถแบคโฮ เพื่อนำดินเขาไปทิ้งยังสถานที่ที่ยังดินเขาไปทิ้งตามที่เทศบาลกำหนดได้

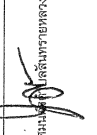
 วิศวกร นายช่างโยธา	 วิศวกร ผู้อำนวยการช่าง	 วิศวกร นายช่างเทคนิค รับผิดชอบการติดตั้ง	 วิศวกร นายช่างเทคนิค รับผิดชอบการติดตั้ง
--	--	---	---

เทศบาลตำบลสันทรายหลวง
 ตำบลสันทรายน้อย อำเภอสันทราย จังหวัดเชียงใหม่
 โทร 0-5359-7248-9
 www.Sansaliuang.org

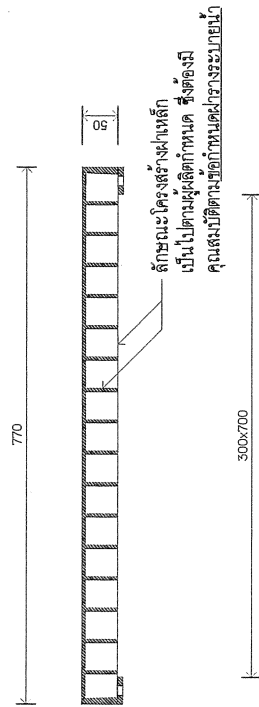
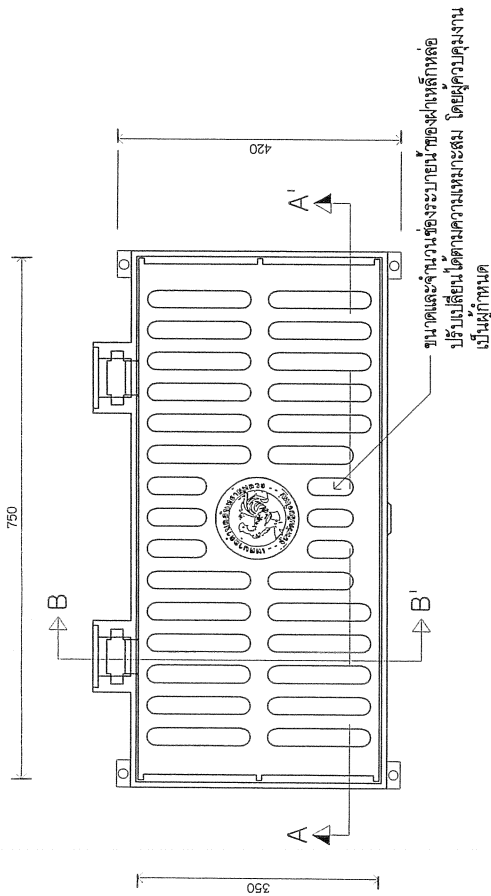

SECTION A-A'



SECTION B-B'

CLICK LOCK

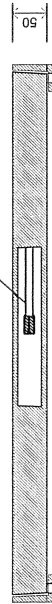

แบบขยายฝาเหล็กหล่อ 0.35x0.75 มม.

ข้อกำหนดฝาระบายน้ำ

- 1.) ฝาระบายน้ำพร้อม ผิดจากเหล็กหล่อเหนียว ไม่เกิดสนิมซึม
- 2.) รับน้ำหนักได้ไม่น้อยกว่า 25 ตัน
- 3.) ฝาระบายน้ำนี้สามารถเปิด-ปิด ได้ไม่น้อยกว่า 120 องศา
- 4.) ตัวบานพับต้องเป็นเนื้อวัสดุเดียวกับตัวฝาระบายน้ำ
- 5.) ฝาระบายน้ำและเฟรม มีระบบ Click Lock เมื่อประกอบเข้าด้วยกัน ไม่สามารถแยกออกจากกันได้
- 6.) ฝาระบายน้ำและเฟรมได้รับการกลึงจากเครื่องจักร โดยรอบ เพื่อให้ผิวสัมผัสของเกาต์พัตและเฟรมแนบสนิทกัน

หมายเหตุ

- หน่วยงานในแบบแสดงหน่วยเป็นมิลลิเมตร
- ขนาดที่จะใช้อาจคลาดเคลื่อนจากที่กำหนดได้ ทั้งนี้ต้องสามารถใช้งานได้
- ความเหมาะสมและต้องปฏิบัติตามข้อกำหนดแต่ไม่ปรากฏระบายน้ำ

เทศบาลตำบลนทรายทอง
 ตำบลนทรายทอง อำเภอนนทราย จังหวัดเชียงใหม่
 โทร 0-5339-7248-9
 www.Samsailuang.org

ตราจ
 นายชงโยธา

ตราจ
 ผู้อำนวยการกองช่าง

เห็นชอบ
 ปลัดเทศบาลตำบลนทรายทอง

อนุมัติ
 นายภคมนตรี
 นายกเทศมนตรี

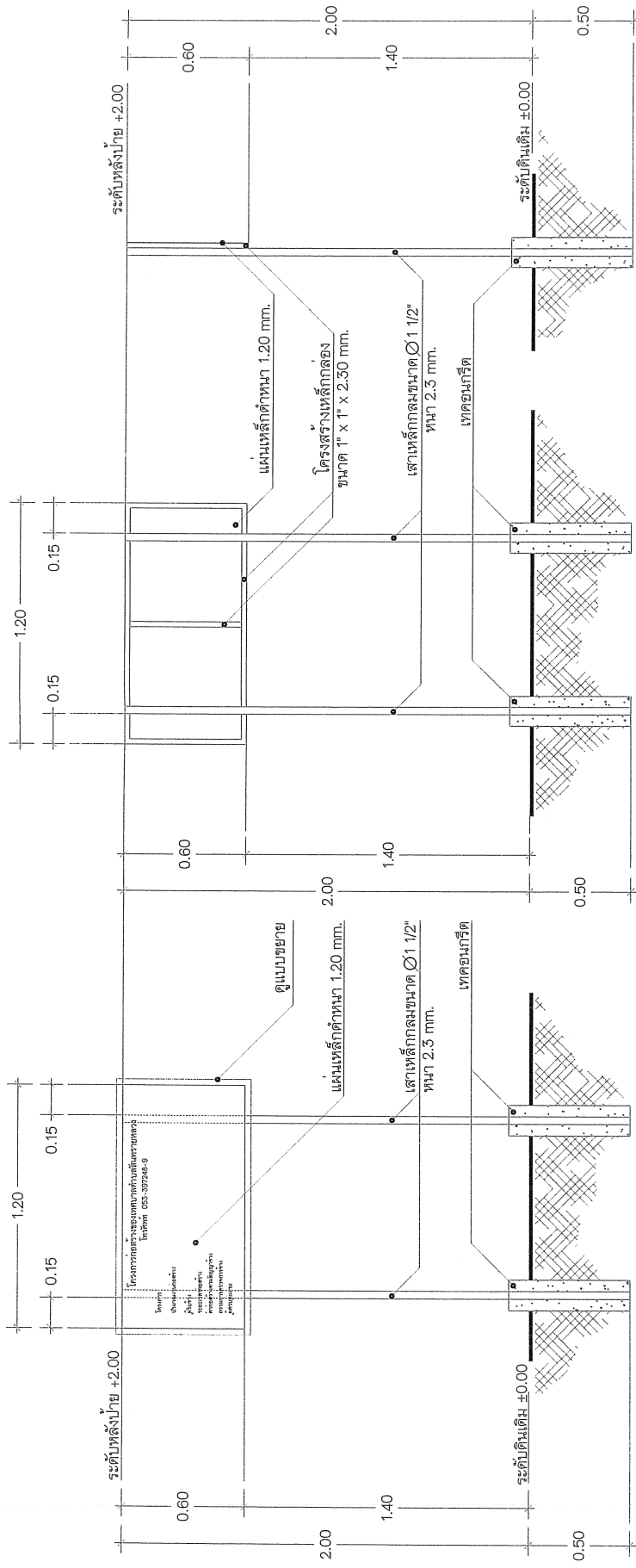

ด้านหน้าปาย

ด้านหลังปาย

ด้านข้างปาย

หมายเหตุ
 โครงสร้างทั้งหมดทากด้วยคอนกรีตเสริมเหล็ก
 ตัวแผ่นปายโครงสร้างทากพื้นด้วยปูนซีเมนต์ขัดมัน (เขียน, ฟน, สติ๊กเกอร์)

แบบแสดงปายโครงการก่อสร้าง

SCALE

1:20

เทศบาลตำบลสันทรายหลวง
 ตำบลสันทรายน้อย อําเภอสันทราย จังหวัดเชียงใหม่
 โทร 0-5339-7248-9
 www.Sansailueng.org

ดร.จ. นนทชัยโยธา / หัวหน้าหน่วยงานแบบแปลน
 (Signature)

ดร.จ. สุวิมลวรรณ
 ผู้อำนวยการกองช่าง
 (Signature)

เห็นชอบ
 ปลัดเทศบาลตำบลสันทรายหลวง
 (Signature)

อนุมัติ
 นายกเทศมนตรีตำบลสันทรายหลวง
 (Signature)